

# INTEX® KORISNIČKI PRIRUČNIK Serbian

368  
10

## PUNJIVI RUČNI USISAVAČ

Model CL1004 **MAKSIMALNA TEMPERATURA VODE 35 °C**  
**PROČITAJTE I SLIJEDITE UPUTE PRIJE UPOTREBE OVOG PROIZVODA**



## UPOZORENJE

- Samo odrasle osobe smeju sastavljati i rastavljati ovaj proizvod. Ovaj proizvod nije igračka.
- Ovaj uređaj smeju da koriste deca starija od 8 godina i osobe sa smanjenim fizičkim, čulnim ili mentalnim sposobnostima, ili s manjkom iskustva i znanja, ako su pod stalnim nadzorom ili im se daju uputstva o sigurnom načinu upotrebe uređaja, te ako razumeju opasnosti koje upotreba uređaja uključuje.
- Deca ne smeju da se igraju ovim uređajem. Deca ne smeju da čiste i održavaju uređaj bez nadzora.
- Aparat se sme puniti samo na sigurnosnom ekstra niskom naponu koji odgovara oznaci na aparatu.
- Ne koristite ako postoji bilo kakvo oštećenje. Oštećene delove zamenite odmah.
- Ovaj usisavač stvara vakum. Držite kosu, široku odeću, prste i sve delove tela dalje od otvora i pokretnih delova.
- Koristite samo pribor i rezervne delove navedene u ovom priručniku.
- Nikad ne ostavljajte ovaj aparat priključen na utičnicu tokom dugoročnog skladištenja.
- Nikad ne ostavljajte ovaj aparat u vodi kada je isključen ili mu se ispraznila baterija.
- Nemojte da koristite ovaj aparat za otvaranje bazena (početak sezone). Ovaj aparat je osmišljen za rutinsko opšte održavanje vašeg bazena ili banje. Ne koristiti za čišćenje dugotrajno akumulisane otporne prljavštine kao što je to slučaj na početku sezone bazena.
- Ovaj proizvod je dizajniran za podvodno korišćenje: mora da bude potopljen da bi pravilno radio. Ne koristite ovaj aparat kao klasični usisavač za sve namene.
- Ne koristite ovaj aparat bez vrećice filtera i/ili poklopca tela usisavača.
- Nemojte da usisavate oštre predmete jer to može da ošteti vrećicu filtera.
- Ne usisavajte otrovne supstance, zapaljive ili zapaljive tekućine poput benzina, niti nemojte da radite u prisutnosti eksplozivnih ili zapaljivih gasova.
- Nikada ne umetajte predmete u otvore na aparatu. Pazite da na svim otvorima ne bude lišća, otpadaka, ili bilo čega što može da smanji protok vode.
- Uvek isključite i iskopčajte aparat pre čišćenja, servisiranja, menjanja vrećice filtera ili rutinskog održavanja.
- Držite USB kabl za punjenje dalje od oštih predmeta i vrućih površina.
- Nemojte da puniti aparat pomoću oštećenog USB kabla za punjenje i/ili oštećenog utikača punjača.
- Puniti aparat u zatvorenom prostoru na čistom i suhom mestu. Tokom punjenja ne izlagati kiši ili ekstremnim temperaturama i ne nositi mokrim rukama. Nikada ne puniti aparat dok njime rukujete.
- Ovaj proizvod sadrži zaprtive baterije od niki metal-hidrida (Ni-MH) koje mogu da se pune ali ne mogu da se zamene. Ne bacajte proizvod zajedno sa redovnim komunalnim otpadom, niti ga nemojte spaljivati budući da bi ugrađena punjiva baterija mogla da procuri ili da eksplodira. Uvek bacajte baterije u skladu sa lokalnim zakonima i propisima.
- Ovaj proizvod treba upotrebljavati u svrhe opisane u priručniku!
- Operacije punjenja treba da se sprovode u skladu sa uputstvom u odeljku „Punjenje baterije“.

**SLEDITE OVA PRAVILA I SVA UPUTSTVA DA BI IZBJEGLI OŠTEĆENJA IMOVINE ILI DRUGE OZLEDE.**

## SAČUVAJTE OVA UPUTSTVA

## KARAKTERISTIKE DELOVA

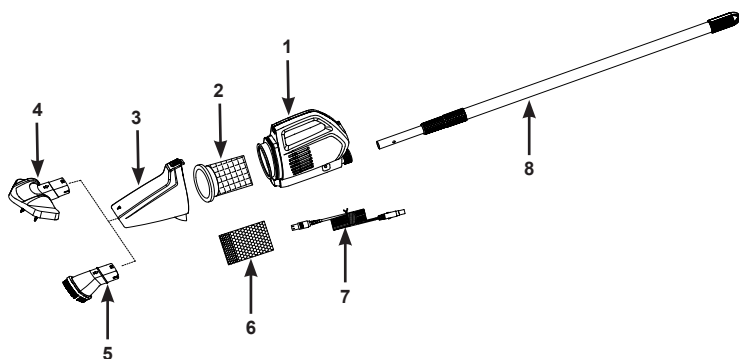
368  
IO

**NAPOMENA:** Crteži služe samo za ilustraciju. Stvarni proizvod se može razlikovati od prikazanog. Ilustracije ne odražavaju stvarne mere.

REFERENTNI BROJ	OPIS	KOLIČINA	BROJ REZERVNIH DELOVA
1	TELO USISAVAČA SA BATERIJOM KOJA NE MOŽE DA SE MENJA	1	13349
2	VREĆICA FILTERA SA BRTVOM	1	13268
3	POKLOPAC TJELA USISAVAČA	1	13353
4	VELIKA GLAVA USISAVAČA SA ČETKOM	1	13351
5	MLAZNICA USISAVAČA	1	13352
6	VREĆICA MIKRO-FILTERA	1	13253
7	USB KABL ZA PUNJENJE	1	12269
8	TELESKOPSKI ŠTAP OD ALUMINIJUMA	1	13350

**Općenito:**

- Utikač punjača nije uključen. Koristite samo kompatibilne standardne ženske USB utikače punjača (smartfona ili tableta) sa izlaznim naponom od 5-5.2V  $\equiv$ , 1A ili više.
- Puna baterija traje oko 5-6 sati: pruža oko 40-50 minuta rada.
- Pre punjenja proverite je li utičnica za punjenje na proizvodu suha.

**Punjenje baterije:**

1. Spojite USB kabl na utikač punjača USB utičnice i spojite punjač na utičnicu.
2. Prikjučite manji kraj USB kabela (7) u utičnicu za punjenje na telu usisavača (1). Vidi sliku 1. Svetlosni indikator će u tom trenutku da svetli crveno. Kada je baterija potpuno napunjena, svetlosni indikator će da svetli zeleno. Vidi sliku 2.

**Napomena:** Za prvu upotrebu ili nakon dugotrajnog skladištenja, uređaj mora da se puni 6 sati pre upotrebe.

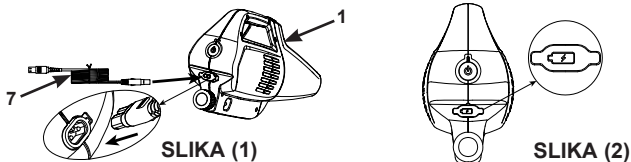

**SAČUVAJTE OVA UPUTSTVA**

**Uputstvo za sastavljanje:**

1. Umetnite vrećicu filtera sa brtvom (2) u telo usisavača (1). Vidi sliku 3.1. Za usisavanje finih sitnih čestica: umetnite kesu sa mikro-filtrerom (6) u filter kesu sa zaptivkom (2), vodeći računa da kesu sa mikro-filtrerom „obavija“ zaptivku filter kesu (2). Zatim stavite celu filter kesu sa kesom sa mikro-filtrerom u kućište usisivača. Vidi sliku 3.2.
  2. Postavite poklopac tela usisavača (3) na telo usisavača (1). Vidi sliku 3.3.
- Napomena:** Kada uklanjate poklopac kućišta usisivača (3), pritisnite opružno dugme da oslobodite poklopac kućišta usisivača.

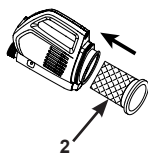

SLIKA (3.1)

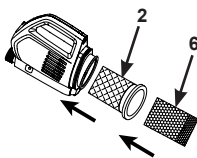

SLIKA (3.2)

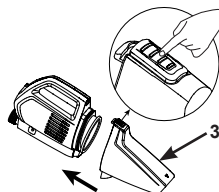

SLIKA (3.3)

3. Učvrstite željeni nastavak pribora za čišćenje na telo usisavača. Vidi sliku 4.
- Napomena:** Vodite računa da strelica na poklopcu kućišta usisivača (3) bude usklađena sa strelicom na glavi četke usisivača (4) ili nastavka usisivača (5).

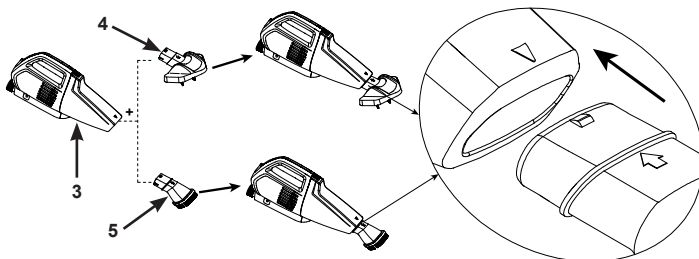

SLIKA (4)

4. Učvrstite štap od aluminijuma (8) pritiskanjem gumbiju sa oprugama i umetanjem u dršku tela usisavača (1). Uverite se da su gumbi "uskočili" u otvore. Podesite duljinu osovine odblokiravanjem, produživanjem i blokiranjem svakog dela prema želji. Vidi sliku 5.

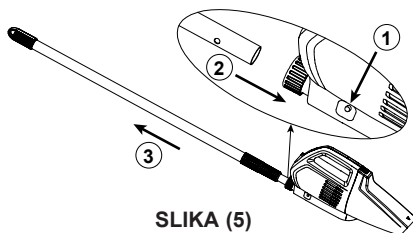

SLIKA (5)

**VAŽNO**

Usisavač neće da radi sem ako je potopljen pod vodu. Protok vode kroz telo usisavača pokazuje da usisavač radi.

**SAČUVAJTE OVA UPUTSTVA**

**Uputstvo za rad:**

1. Prvo proverite je li utičnica za punjenje dobro pokrivena gumenim poklopcem. Prvo pritisnite dugme za napajanje i svetlosni indikator baterije će da se uključi. Zatim stavite usisivač u vodu. Ako baterija ostane bez napajanja, motor usisivača prestaće da radi, ali će svetlosni indikator i dalje da svetli. Tada treba da napunite bateriju. Vidi sliku 6.

**Napomena:** Uvek isključite dugme za napajanje kada uređaj nije u upotrebi ili tokom dugotrajnog skladištenja da sprečite oštećenje baterije.

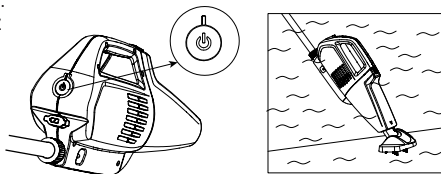
**SLIKA (6)**

2. Pažljivo "pređite" površinu banje ili bazena da bi usisali prljavštinu.
  3. Proverite i ispraznite vrećicu filtera/mikro filtera redovito tokom i nakon svakog korišćenja.
  4. Sledite gore navedene korake montaže obrnutim redom da bi uklonili i ispraznili vrećicu filtera/mikro filtera.
- Napomena:** Pre ponovnog korišćenja isperite telo usisavača, poklopac i vrećice filtera crevom za ispiranje.

**Održavanje i Skladištenje:**

1. Pre čišćenja, poslova servisiranja ili održavanja uvek isključite usisivač. Redovito proveravajte sve delove u pogledu znakova oštećivanja ili naprezanja. Oštećene delove zamenite odmah.
2. Slijedite gore navedene korake montaže obrnutim redom da bi rastavili usisavač. Očistite sve delove vodom i pobrinite se da pre skladištenja sve komponente budu potpuno suve.
3. Proizvod i sav pribor spremite na suhom mestu gde je raspon temperature između 0° – 40°C (32° – 104°F).
4. Da biste zaštitili bateriju i produžili njen životni vek, vodite računa da bateriju napunite pre dugotrajnog skladištenja, a zatim je puniti svaka 3 meseca.
5. Originalno pakovanje možete iskoristiti za skladištenje.

PROBLEM	REŠENJE
USISAVAČ NE RADI	<ul style="list-style-type: none"> <li>• Napunite aparat a zatim ga uključite. Uverite se da je dugme za napajanje uključeno.</li> <li>• Držite telo usisavača potopljeno pod vodu.</li> </ul>
SLABO USISAVANJE	<ul style="list-style-type: none"> <li>• Odaberite odgovarajuće vrećice za filtere i pravilno postavite vrećicu(e) filtera.</li> <li>• Proverite i ispraznite vrećicu(e) filtera redovito tokom i nakon svakog korišćenja.</li> <li>• Proverite dali je na usisavaču došlo do stvaranja taloga.</li> <li>• Proverite da li je stanje napunjenosti baterije prenisko. Ako je stanje napunjenosti baterije prenisko, napunite bateriju.</li> <li>• Kontaktirajte Intex korisnički servis.</li> </ul>
UREĐAJ SE NE PUNI	<ul style="list-style-type: none"> <li>• Prvo uključite punjač (nije u opsegu isporuke) u strujnu utičnicu, a zatim priključite USB kabl u utičnicu za punjenje na usisivaču.</li> <li>• Uverite se da je kabl punjača dobro umetnut u utičnicu za punjenje. Svetlosni indikator treba da bude uključen.</li> </ul>
NE ČISTI BAZEN	<ul style="list-style-type: none"> <li>• Proverite da li je stanje napunjenosti baterije prenisko. Ako je stanje napunjenosti baterije prenisko, napunite bateriju.</li> <li>• Upotrebljavajte ispravnu glavu usisivača: za ravne otvorene površine upotrebljavajte veliku glavu četke usisivača, a za uglove, stepenice i neravne površine glavu nastavka usisivača.</li> <li>• Upotrebljavajte ispravnu filter kesu, pogledajte odeljak „Postavljanje“.</li> <li>• Vodite računa da glava ili nastavak usisivača budu blizu površine zida ili poda i tokom usisavanja smanjite pokrete brisanja i brzina.</li> <li>• Čekinje glave četke usisivača su istrošene. Glavu četke zamenite novom glavom četke.</li> <li>• Za tvrdokorne mrlje na zidu bazena preporučujemo da ispraznite bazen i da zid očistite blagim deterdžentom.</li> </ul>

# SAČUVAJTE OVA UPUTSTVA

## OGRAIČENA GARANCIJA

Vaša Punjivi ručni usisavač proizvedena je od najkvalitetnijih materijala i od strane najkvalitetnijih radnika. Pre izlaska iz fabrike svi se Intexovi proizvodi pregledaju kako bi se utvrdilo da nisu oštećeni. Ova ograničena garancija važi samo za Punjivi ručni usisavač.

Ova ograničena garancija je dodatak, a ne zamena, za vaša zakonska prava i pravne lekove. U meri u kojoj ova garancija nije u skladu sa bilo kojim od vaših zakonskih prava, ono ima prednost. Na primer, potrošački zakoni u Evropskoj uniji osiguravaju zakonska prava garancije uz pokrivenost koju dobivate putem ove ograničene garancije: informacije o potrošačkim pravima u EU molimo potražite na web stranici Evropskog centra za potrošače na [http://ec.europa.eu/consumers/ecc/contact\\_en/htm](http://ec.europa.eu/consumers/ecc/contact_en/htm).

Odredbe ove ograničene garancije primenjuju se samo u slučaju originalnog kupca i garancija nije prenosiva. Ova ograničena garancija važi za period od 1 godine od datuma kupovine. Originalnu potvrdu o kupovini (račun) čuvajte zajedno sa priručnikom, jer je kod reklamacija na osnovu garancije potrebno imati dokaz o kupovini. U suprotnom je ograničena garancija nevažeća.

Ako ustanovite tvornički nedostatak unutar Punjivi ručni usisavač tokom perioda garancije, molimo da kontaktirate odgovarajući Intex servisni centar naveden u odeljku »Ovlašćeni servisni centri«. Ako artikl vratite u skladu sa uputstvima servisnog centra Intex, servisni centar će artikl pregledati i utvrditi punovažnost zahteva. Ako je predmet pokriven odredbama garancije, artikl će biti popravljen ili besplatno zamenjen istim ili uporedivim artiklom (po izboru kompanije Intex).

Osim ove garancije i drugih zakonskih prava u vašoj zemlji, ne podrazumevaju se nikakve daljnje garancije. U meri u kojoj je to moguće u vašoj zemlji, kompanija Intex ni u kojem slučaju neće biti odgovorna vama ili bilo kojoj trećoj strani za direktne ili posledične štete koje proizlaze iz upotrebe vašeg Punjivi ručni usisavač, niti radnje kompanije Intex kao niti njezinih predstavnika i zaposlenika (uključujući i proizvodnju artikla). U nekim zemljama ili nadležnostima nije dozvoljeno isključivanje ili ograničavanje slučajnih ili posledičnih šteta, pa se gore navedeno ograničenje ili isključivanje možda ne odnosi na vas.

Vodite računa o tome da se ova ograničena garancija ne primenjuje u sledećim okolnostima:

- Ako Punjivi ručni usisavač postane predmet nemara, nenormalne upotrebe ili primene, nesreće, nepravilnog rada, nepravilnog napona ili struje suprotne uputama, nepravilnog održavanja ili skladištenja;
- Ako Punjivi ručni usisavač postane predmet štete okolnostima uzrokovanim izvan kontrole kompanije Intex, uključujući, ali ne ograničavajući se na, obično trošenje i oštećenja uzrokovanih izlaganjem požaru, poplavi, smrzavanju, kiši ili drugim spoljnim silama okoliša;
- U slučaju upotrebe delova i komponenti koji nisu nabavljeni preko kompanije Intex; i/ili.
- Vršanjem neovlaštenih izmena, popravaka ili rastavljanjem Punjivi ručni usisavač od strane nekoga izvan osoblja servisnog centra tvrtke Intex.

Ova garancija ne pokriva povrede osoba ili oštećenje imovine.

Pažljivo pročitajte Uputstva za upotrebu i sledite sva uputstva u svezi pravilne upotrebe i održavanja vašeg Punjivi ručni usisavač. Uvek proverite svoj proizvod pre upotrebe. Usled nepoštivanja uputa garancija može da se poništi.

©2023 Intex Marketing Ltd. - Intex Development Co. Ltd. - Intex Recreation Corp. All rights reserved/Tous droits réservés/Todos los derechos reservados/Alle Rechte vorbehalten. Printed in China/Imprimé en Chine/Impreso en China/Gedruckt in China.

©™ Trademarks used in some countries of the world under license from/©™ Marques utilisées dans certains pays sous licence de/Marcas registradas utilizadas en algunos países del mundo bajo licencia de/Warenzeichen verwendet in einigen Ländern der Welt in Lizenz von/Intex Marketing Ltd. to/ale/an Intex Development Co. Ltd., Hong Kong & Intex Recreation Corp., P.O. Box 1440, Long Beach, CA 90801 - Distributed in the European Union by/Distribué dans l'Union Européenne par/Distribuido en la Unión Europea por/Vertrieb in der Europäischen Union durch/Intex Trading B.V., Entenseweg 46, 4706 PB Roosendaal - The Netherlands - Distributed in the UK by Uniflex Service (UK) Limited, 21 Holborn Viaduct, London EC1A 2DY, UK.  
[www.intexcorp.com](http://www.intexcorp.com)

**INTEX®**

**SAČUVAJTE OVA UPUTSTVA**